



## SmartFan X

Montage- & Bedienungsanleitung



## getAir GmbH & Co. KG

Krefelder Straße 670 | D-41066 Mönchengladbach

T +49 2161 990 950 | F +49 2161 990 959 9

info@getair.eu | www.getair.eu

Alle Rechte vorbehalten.

Die Zusammenstellung dieser Betriebsanleitung ist mit größter Sorgfalt erfolgt. Dennoch haftet der Herausgeber nicht für Schäden aufgrund von fehlenden oder nicht korrekten Angaben in dieser Betriebsanleitung. Wir behalten uns jederzeit das Recht vor, ohne vorherige Anmeldung, den Inhalt dieser Anleitung teilweise oder ganz zu ändern.

Die in diesen Unterlagen enthaltenen Informationen sind Eigentum der getAir GmbH & Co. KG. Die Veröffentlichung, ganz oder in Teilen, bedarf der schriftlichen Zustimmung der getAir GmbH & Co. KG. Eine innerbetriebliche Vervielfältigung, die zur Evaluierung des Produktes oder zum sachgemäßen Einsatz bestimmt ist, ist erlaubt und nicht genehmigungspflichtig.

© 2016 getAir GmbH & Co. KG

# Inhaltsverzeichnis

1 Allgemeine Hinweise.....	4
1.1 Verwendungsbestimmungen.....	4
1.2 Sicherheitshinweise.....	4
2 Montagevorbereitung.....	6
2.1 Lieferumfang SmartFan X.....	6
2.2 Abmessungen.....	7
2.3 Modulübersicht.....	7
2.4 Einbaupositionen.....	8
3 Elektrische Installation.....	9
3.1 Anschluss und Verkabelung.....	9
3.2 Anschluss eines Moduls.....	9
3.3 Einstellung der Module.....	11
3.4 Anschluss des Hauptkabels im Ventilator.....	11
4 Montage.....	12
4.1 Erstellen der Wandöffnung.....	12
4.2 Montagerohr einkleben.....	12
4.3 Verlegen der Verkabelung.....	13
4.4 Abdeckung abnehmen.....	13
4.5 Ventilator montieren.....	14
4.6 Abdeckung montieren.....	14
4.7 Verschlussklappe montieren.....	15
5 Bedienung.....	16
5.1 Verwendung von Steuerungsmodulen.....	16
6 Fehlersuche.....	17
7 Wartung.....	18
8 Entsorgung.....	18
9 Technische Daten.....	19
10 Gewährleistung.....	20
11 Anhang.....	22

# 1 Allgemeine Hinweise

Dieses Dokument ist die Bedienungsanleitung des SmartFan X. Der Inhalt dieses Dokumentes ist auf Übereinstimmung mit der beschriebenen Hard- und Software geprüft. Dennoch können Abweichungen nicht ausgeschlossen werden, so dass für die vollständige Übereinstimmung keine Gewähr übernommen werden kann.

Diese Dokumentation wird regelmäßig aktualisiert. Notwendige Korrekturen und zweckdienliche Ergänzungen sind stets in den nachfolgenden Ausgaben enthalten. Diese sind im Internet unter [www.getair.eu/downloads/](http://www.getair.eu/downloads/) zu finden.

## 1.1 Verwendungsbestimmungen

Der SmartFan X ist ein Abluftventilator für die Wand- und Deckenmontage. Für jeden Lüfter ist eine Bohrung in der Wand oder Decke erforderlich durch die eine Verbindung zu einem nach außen führendem Entlüftungskanal hergestellt wird. Die äußere Öffnung muss durch eine passende Verschlussklappe abgedeckt werden.



Der SmartFan X kann entweder mit einer Fernschaltung oder mit einem internen Steuerungsmodul verbunden werden, wodurch zahlreiche Steuerungsoptionen möglich sind. Zeitschaltuhr, Feuchtigkeitssensor, Bewegungssensor oder eine Kombination dieser Funktionen sind möglich. Die Zusatzmodule können bei der Installation eingebaut oder später nachgerüstet werden.

Der SmartFan X verfügt über ein Gehäuse, das als IP X4 eingestuft ist. Es ist der Schutzklasse II (schutzisoliert entsprechend VDE 0100) zugeordnet und kann entsprechend in der Zone 3 von Bädern, Toiletten, Küchen und Werkräumen installiert werden.

Der Ventilator darf nicht direkt neben einer Wärmequelle platziert werden, wie z.B. in der Nähe von Heizstrahlern oder an Stellen, an denen die Temperatur 40°C übersteigen kann.

## 1.2 Sicherheitshinweise

Die folgende Auflistung enthält Erklärungen zu den in dieser Anleitung verwendeten Symbolen und Begriffen:

<b>Gefahrensymbol</b>		Vorsicht	Dieses Gefahrensymbol warnt vor Verletzungsgefahren.
		Elektrizität	Dieses Gefahrensymbol warnt vor Verletzungsgefahren durch Elektrizität.
<b>Gebotssymbol</b>		Hinweis	Dieses Gebotssymbol weist auf wichtige Informationen hin.

Die in dieser Bedienungsanleitung enthaltenen Sicherheitsbestimmungen zur Montage und Bedienung des Gerätes sind zu beachten. Vor der Durchführung von Arbeiten am Gerät bzw. System, sind die Anleitung und Sicherheitshinweise sorgfältig und vollständig zu lesen. Die Nichtbeachtung von Sicherheitshinweisen kann zu Personen- und Sachschäden führen.

Die Montage, elektrische Installation und Erstinbetriebnahme des Systems darf nur von qualifiziertem Fachpersonal vorgenommen werden. Qualifiziertes Fachpersonal sind Personen, die im Sinne einer sicherheitstechnischen Ausbildung die Berechtigung und Fähigkeit besitzen Geräte, Systeme und Stromkreise gemäß dem Standard der Sicherheitstechnik zu montieren, in Betrieb zu nehmen und zu kennzeichnen.

Darüber hinaus ist Folgendes zu beachten:

- Bitte achten Sie darauf, dass Sie einen geeigneten Kondensatablauf installiert haben.
- Der SmartFan X kann nur bei einer Kanallänge von bis zu 4 m genutzt werden und ist nicht für die Schachtentlüftung geeignet.
- Bitte beachten Sie die Sicherheitsvorschriften bei Inbetriebnahme des Ventilators.
- Bitte überprüfen Sie vor dem Bohren der Befestigungslöcher die Beschaffenheit des Wand- bzw. Deckenuntergrundes.
- Das Montagerohr darf nur in eine Kernbohrung eingesetzt und nicht eingemauert werden.
- Bitte achten Sie darauf, dass keine Elektrokabel oder andere Leitungen beschädigt werden.
- Lesen Sie bitte vor Beginn der Installation alle in den Montage- und Bedienungsanleitung angegebenen Hinweise.
- Alle Anweisungen sind sorgfältig zu beachten, um die Funktion des SmartFan X zu gewährleisten. Bei der Elektroinstallation und Gerätemontage sind die einschlägigen Vorschriften nach DIN VDE 0100 zu beachten.
- Der SmartFan X ist nicht für die Zonen 0, 1 oder 2 vorgesehen.
- Montieren Sie den Ventilator nicht an Stellen, die über 40°C warm werden können.
- Das Gerät darf nicht in der Nähe von brennbaren Materialien, Flüssigkeiten und Gasen betrieben werden.
- Bei Betrieb mit raumluftabhängigen Feuerstätten muss für eine ausreichende Zuluftnachströmung gesorgt werden.
- Stecken Sie keine Gegenstände durch das Schutzgitter, da Verletzungsgefahr durch den laufenden Ventilator besteht.
- Vor der Demontage schalten Sie den SmartFan X unbedingt spannungsfrei.



ALLE INSTALLATIONEN UND EINSTELLUNGEN MÜSSEN VON EINER ELEKTROFACHKRAFT AUSGEFÜHRT WERDEN. DER HERSTELLER HAFTET NICHT FÜR SCHÄDEN, DIE DURCH UNSACHGEMÄSSEN GEBRAUCH ODER INSTALLATION VERURSACHT WERDEN. ALLE SMARTFAN X-PRODUKTE SIND NACH VDE 0100 ZU INSTALLIEREN.

## 2 Montagevorbereitung

Bitte überprüfen Sie vor Beginn der Montage, ob alle Bauteile vorhanden sind, da ansonsten eine vollständige Montage nicht möglich ist.

### 2.1 Lieferumfang SmartFan X

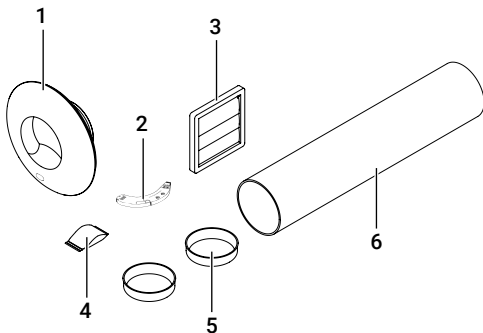

Artikelbezeichnung	Position	Inhalt	Anzahl
SmartFan X Komplettset	1	SmartFan X	1
	2	Sensormodul (je nach gewählter Ausführung)	1
	3	Verschlussklappe	1
	4	Befestigungsset	1
	5	Putzdeckel	2
	6	Montagerohr 500 mm	1

Artikelbezeichnung	Position	Inhalt	Anzahl
SmartFan X Rohbauset	3	Verschlussklappe	1
	5	Putzdeckel	2
	6	Montagerohr 500 mm	1

Artikelbezeichnung	Position	Inhalt	Anzahl
SmartFan X Fertigstellungsset	1	SmartFan X	1
	2	Modul (je nach gewählter Ausführung)	1
	4	Befestigungsset	1

## 2.2 Abmessungen

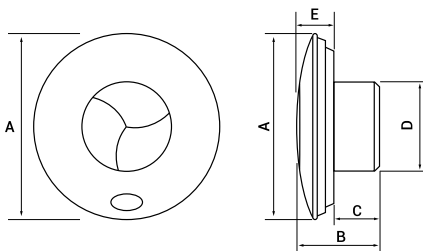

A	B	C	D	E
197 mm	108 mm	68 mm	99 mm	40 mm

## 2.3 Modulübersicht

Die Steuerungsmodule sind separat verpackt und müssen noch montiert werden.

Modulbeschreibung	Anschluss Diagramm	Trigger Eingang	Timer <sup>1)</sup>	PIR <sup>2)</sup>	Feuchtigkeit <sup>3)</sup>
Timer-Modul	<b>A</b>	✓	✓	<b>x</b>	<b>x</b>
Feuchte-Modul	<b>A, B</b>	✓	✓	<b>x</b>	✓
Infrarot Timer-Modul	<b>A, B</b>	✓	✓	✓	<b>x</b>
Infrarot Feuchte-Modul	<b>A, B</b>	✓	✓	✓	✓
2 Min. Verzögerung Timer-Modul	<b>A, B</b>	✓	✓	<b>x</b>	<b>x</b>

<sup>1)</sup> 2 - 45 Minuten

<sup>2)</sup> passives Infrarot

<sup>3)</sup> einstellbar 40 - 90% RH

## 2.4 Einbaupositionen

### Verlegezone im Bad nach DIN VDE 0100-701

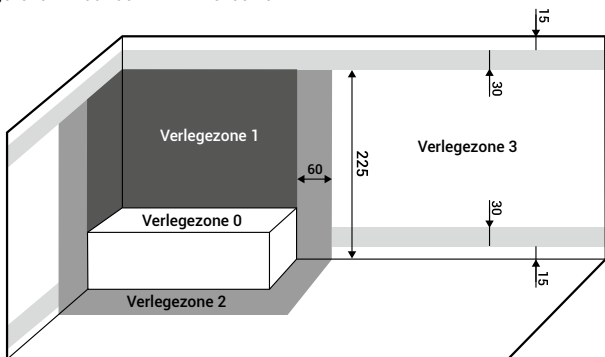

Der SmartFan X ist für die Wand- und Deckenmontage geeignet und nur für den Gebrauch in der Verlegezone 3 vorgesehen.

Achten Sie auf ausreichend freien Platz um den Ventilator. Stellen Sie keine Gegenstände in direkter Umgebung zum SmartFan X auf, um den Luftstrom nicht zu behindern. Montieren Sie den Ventilator nicht an Stellen, die über 40°C warm werden können. Das Gerät darf nicht in der Nähe von brennbaren Materialien, Flüssigkeiten und Gasen betrieben werden.

#### Deckenmontage

Um das Eindringen von Kondenswasser in den SmartFan X bei der Deckenmontage zu verhindern, muss eine Kondensatfalle\* (Anschlussmaß DN 110) am vertikalen Abluftkanal des Ventilators angebracht werden.

Achten Sie darauf, dass sich das Laufrad des Lüfters ungehindert drehen kann und dass bei der Verwendung von flexiblen Kanalschläuchen der Abgangsstutzen nicht zu fest gespannt wird.

**Deckenmontage nur  
mit Kondensatfalle\***

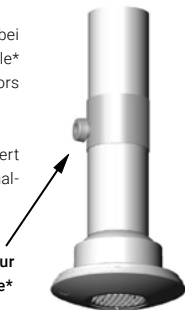

\* Hinweis: Die Kondensatfalle ist nicht kompatibel zum SmartFan X Montagerohr 500 mm. Es ist ein Rohr mit DN 110 erforderlich.

## 3 Elektrische Installation



ALLE ELEKTROINSTALLATIONEN MÜSSEN VON EINER ZUGELASSENEN ELEKTROFACHKRAFT AUSGEFÜHRT WERDEN.

### 3.1 Anschluss und Verkabelung

#### Verdrahtung eines SmartFan X mit extern geschaltetem Steuermodul [A]

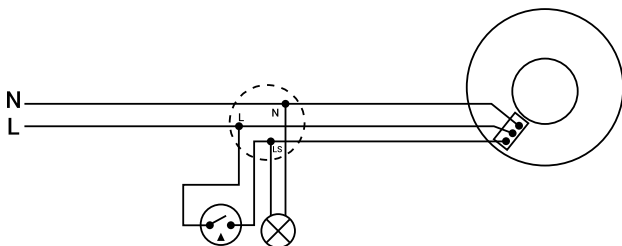

#### Verdrahtung eines SmartFan X ohne externe Schaltung [B]

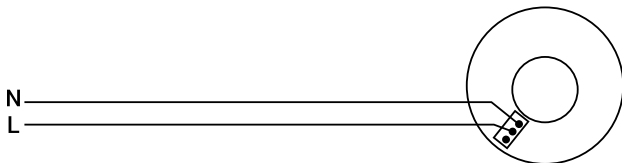

### 3.2 Anschluss eines Moduls

Entfernen Sie die Abdeckung, indem Sie die Halteschraube am unteren Ende der Abdeckung mit einem Schraubendreher lösen (1). Drehen Sie dann die Abdeckung ein wenig gegen den Uhrzeigersinn und nehmen Sie diese ab.



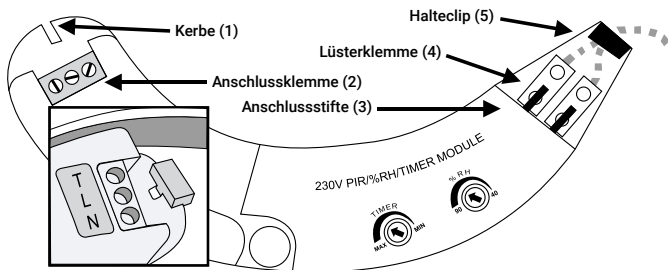

Heben Sie die Lüsterklemme (4) aus dem Ventilatorgehäuse und drücken Sie die beiden Anschlussstifte (3) an einem Ende des Moduls in die Lüsterklemme (4) und befestigen Sie diese mit einem passenden Schraubendreher. Stellen Sie sicher, dass sich die Anschlussdrähte unter dem Halteclip (5) befinden.

Passen Sie die Kerbe (1) an der Anschlussklemmenseite (2) des Moduls in den Positionsblock des Ventilatorgehäuses ein. Drücken Sie das Modul zurück in das Ventilatorgehäuse und vergewissern Sie sich, dass die Lüsterklemme (4) über den zwei Positionsstiften liegt.

**Bei Modulen mit Zugschnur:** Stellen Sie sicher, dass die Zugschnur unterhalb des Gerätes richtig im Schnurschlitz angeordnet ist.

**Bei Modulen mit Bewegungssteuerung:** Entfernen Sie die ovale Linse, die unten an der Frontabdeckung des Ventilators angebracht ist. Ersetzen Sie diese durch die durchsichtige Linse, die mit dem Bewegungssensor-Modul geliefert wird.



DIE LINSE MUSS ERSETZT WERDEN, DAMIT DAS BEWEGUNGSSENSOR-MODUL ORDNUNGSGEMÄSS ARBEITET. STELLEN SIE SICHER, DASS DIE AUSRICHTUNG DER LINSE KORREKT IST, D. H. DIE VORDERSEITE DER LINSE SOLLTE BÜNDIG MIT DER OBERFLÄCHE ABSCHLIESSEN.

### 3.3 Einstellung der Module



ALLE INSTALLATIONS- UND EINSTELLUNGSARBEITEN SIND VON EINER FACHKRAFT AUSZUFÜHREN.

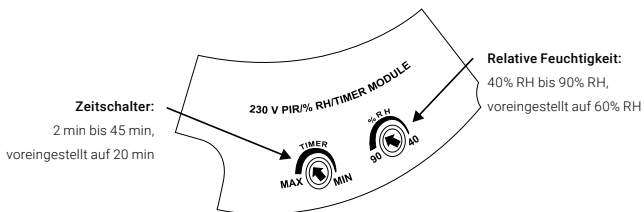

Vor dem Öffnen der Geräte oder der Justierung der Steuerung muss der Ventilator immer von der Spannungsversorgung getrennt werden. Module mit einer Nachlaufzeitsteuerung oder einem Feuchtigkeitsregler werden voreingestellt geliefert, müssen aber eventuell vom Installateur justiert werden. Verwenden Sie, um Schäden zu vermeiden nur das beigelegte Justier-Werkzeug. Beachten Sie, dass bei Verwendung eines Tasters der Trigger des Moduls träge reagieren kann und sich das auf die eingestellte Nachlaufzeit auswirkt.



JE NIEDRIGER DIE FEUCHTIGKEIT EINGESTELLT IST, DESTO LÄNGER LÄUFT DER VENTILATOR. IN EINIGEN FÄLLEN, BEISPIELSWEISE IN NEUEN HÄUSERN, WIRD DER VENTILATOR FÜR LÄNGERE ZEIT UNUNTERBROCHEN LAUFEN, WEIL ES SEHR FEUCHT IST.

### 3.4 Anschluss des Hauptkabels im Ventilator

Setzen Sie die mitgelieferte Dichtungs-Schutzmanschette in den Kabeleingang ein. Durchstechen Sie die Manschette ohne die Dichtung zu verletzen, damit das Kabel hindurch gezogen werden kann. Verbinden Sie das Kabel mit der 3-poligen Anschlussklemme und stellen Sie sicher, dass die mitgelieferte Lüsterklemme eingebaut ist. Setzen Sie die Frontabdeckung wieder ein.



BEIM SMARTFAN X HANDELT ES SICH UM SCHUTZISOLIERTE GERÄTE (SCHUTZKLASSE II). DER SCHUTZLEITER WIRD HIER ALSO NICHT VERWENDET. DER T-ANSCHLUSS DARF NUR MIT DEM GLEICHEN POTENTIAL WIE AM L-ANSCHLUSS GESCHALTET WERDEN. FÜR FEHLANSCHLÜSSE HAFTET DER MONTEUR.

## 4 Montage

### 4.1 Erstellen der Wandöffnung

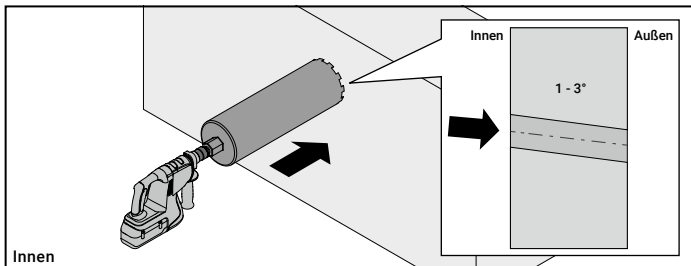

Erstellen Sie bei der Wandmontage eine Kernbohrung für das Montagerohr (DN 100) mit einem Gefälle von 1 - 3° nach außen, um anfallendes Kondensat abführen zu können.



BEI DER DECKENMONTAGE MUSS EINE KONDENSATFALLE VERWENDET WERDEN, UM ZU VERHINDERN, DASS ANFALLENDEN KONDENSAT IN ZURÜCKFLIEßEN KANN.

### 4.2 Montagerohr einkleben

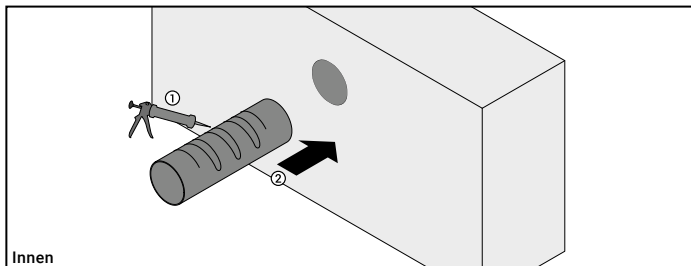

Messen Sie die vorhandene Wandstärke. Falls die Putzarbeiten noch nicht abgeschlossen sind, kürzen Sie das Rohr mit einem Überstand entsprechend der späteren Putzdicke. Trennen Sie das Montagerohr mit einer Stichsäge auf das erforderliche Maß, so dass das Rohr innen und außen bündig abschließt.

Tragen Sie einen geeigneten Montagekleber (1), wie in der Abbildung gezeigt, auf die Außenseite des Rohrs auf und schieben Sie es in die Kernbohrung (2). Beachten Sie die Trocknungszeit des verwendeten Montageklebers.



WENN SIE DAS MONTAGEROHR EINSCHÄUMEN, ACHTEN SIE DARAUF EINEN „NICHT DRÜCKENDEN“ MONTAGESCHAUM ZU VERWENDEN, DAMIT SICH DAS ROHR NICHT VERFORMT.

### 4.3 Verlegen der Verkabelung

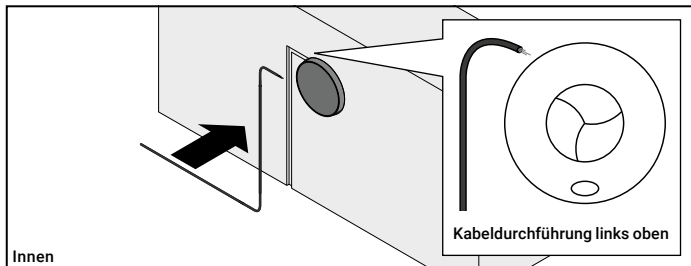

Verlegen Sie den Stromanschluss bis zur dafür vorgesehenen Wand- bzw. Deckenöffnung (Montagerohr). Das Kabel sollte für eine problemlose Montage der linken oberen Seite (ungefähr „10 Uhr“-Position) der Wandöffnung zugeführt werden.



FÜR DEN WEITEREN INNENAUSBAU BZW. FASSADENARBEITEN AUSSEN BENUTZEN SIE BITTE DIE BEILIEGENDEN PUTZDECKEL, UM DAS MONTAGEROHR VOR SCHMUTZ ZU SCHÜTZEN.

### 4.4 Abdeckung abnehmen

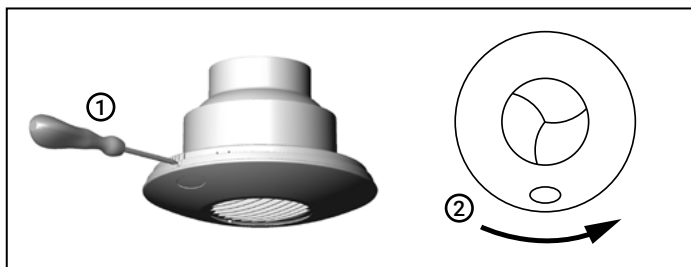

Nehmen Sie die vordere Abdeckung des SmartFan X ab. Entfernen Sie die Halteschraube am unteren Ende der Abdeckung mit einem Schraubendreher (1). Die Abdeckung verfügt über einen Bajonett-Verschluss, drehen Sie die Abdeckung ein wenig gegen den Uhrzeigersinn (2) und nehmen Sie diese ab.

#### 4.5 Ventilator montieren

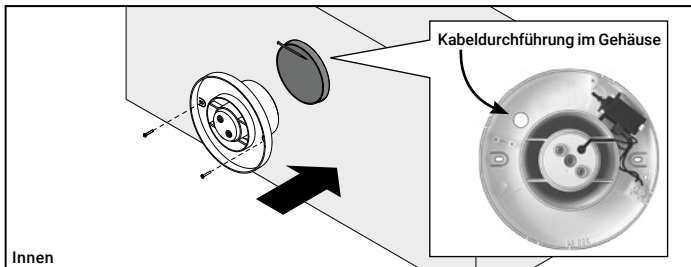

Richten Sie den Ventilator aus, sodass dieser gerade sitzt und die beiden Befestigungspunkte horizontal auf einer Linie liegen.

Der Ventilator kann mittels der mitgelieferten Dübel und Schrauben an Wand bzw. Decke befestigt werden. Führen Sie den elektrischen Anschluss wie beschrieben durch (siehe Elektrische Installation).

*Optional: Installieren Sie das optionale Feuchtigkeits- oder Timer-Modul und stellen Sie es ein (siehe Elektrische Installation).*

#### 4.6 Abdeckung montieren

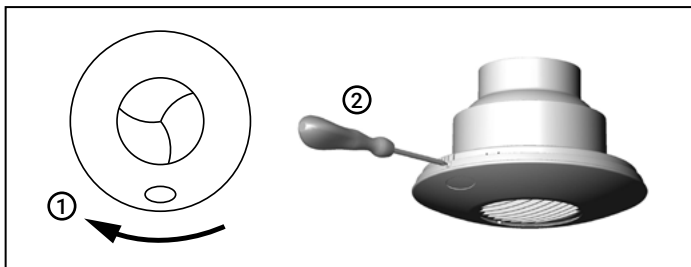

Setzen Sie die Abdeckung wieder auf den Ventilator. Um ein Abbrechen des Clips zu vermeiden, öffnen Sie zuvor die Iris und setzen Sie die Blende passend in die Führungsnasen ein. Arretieren Sie die Blende mit einem Dreh im Uhrzeigersinn (1) und ziehen Sie die Befestigungsschraube an (2).

#### 4.7 Verschlussklappe montieren

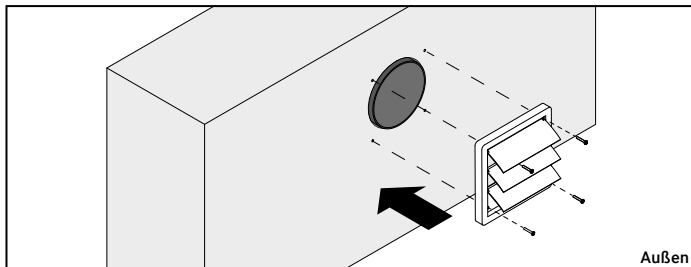

Montieren Sie die Verschlussklappe außen an der Fassade. Benutzen Sie die mitgelieferten Dübel und Schrauben, um die Verschlussklappe zu befestigen. Achten Sie darauf, dass die Verschlussklappe gerade sitzt und dass die Lamellen bei ausgeschaltetem Ventilator geschlossen sind.

## 5 Bedienung

Wenn der SmartFan X eingeschaltet ist, dauert es ca. 45 Sekunden, ehe sich die Iris-Blende öffnet. Bei Abschaltung des Hauptschalters, wird der Motor angehalten und nach ca. weiteren 25 Sekunden schließt sich die Iris-Blende. Die Reaktionszeit der Iris-Blende ist technisch bedingt und völlig normal.

### 5.1 Verwendung von Steuerungsmodulen

Der SmartFan X mit angeschlossenem Steuerungsmodul schaltet sich ein, wenn:

- der Bewegungssensor erfasst, dass sich jemand im Raum befindet.
- der Feuchtigkeitssensor feststellt, dass die eingestellte Feuchtigkeit im Raum überschritten ist.
- am Triggeranschluss „T“ 230 Volt anliegen (siehe Anschluss und Verkabelung [A]).

Der SmartFan X mit angeschlossenem Steuerungsmodul schaltet sich ab, wenn:

- der Bewegungssensor erfasst, dass sich niemand im Raum befindet.
- der Feuchtigkeitssensor feststellt, dass die eingestellte Feuchtigkeit im Raum unterschritten ist.
- die Zeitvorgabe verstrichen ist.
- am Triggeranschluss „T“ keine 230 Volt anliegen (siehe Anschluss und Verkabelung [A]).

## 6 Fehlersuche

Falls, nach Ausführung der folgenden Maßnahmen, der SmartFan X nicht korrekt arbeiten sollte, wenden Sie sich an Ihren Handwerker.

Fehler	Maßnahme
Das Gerät zeigt keine Funktion.	Prüfen Sie, ob der Anschluss korrekt ist und überprüfen Sie die Sicherung. Prüfen Sie die Funktion des Moduls.
Der Lüftermotor läuft nicht an.	Prüfen Sie, ob das Flügelrad sich frei bewegen kann. Meist reicht es den Laufradkanal zu reinigen.
Der Ventilator schaltet nicht aus.	Prüfen Sie ob am „T“-Anschluss des Moduls keine Spannung mehr anliegt und warten Sie die Nachlaufzeit ab. Vergewissern Sie sich, dass keine Sensoren angesprochen werden.
Der Lüftermotor läuft mit halber Drehzahl.	Prüfen Sie, ob das Flügelrad sich frei bewegen kann. Meist reicht es den Laufradkanal zu reinigen. Prüfen Sie die Funktion des Moduls.
Der Lüfter macht laute Geräusche bzw. vibriert.	Vermeiden Sie die Montage in Trockenbauwänden, da diese wie Membrane wirken können und kleinste Vibrationen verstärkt werden. Überprüfen Sie das Flügelrad auf Beschädigungen oder auf Unwucht. In manchen Fällen lässt sich eine Unwucht oder ein Schleifen am Gehäuse durch leichten Daumendruck beheben.
Die Ventilator-Blende öffnet bzw. schließt nicht sofort.	Die Blenden des SmartFan X brauchen ca. 45 Sek. zum Öffnen und ca. 25 Sek. zum Schließen.
Die Ventilatorblende öffnet nicht.	Achten Sie auf eine korrekte Montage der Irisblende. Hierfür ist die Position der Arretierschraube zu beachten. Ersetzen Sie gegebenenfalls den Clip, der im Zubehöropaket beige packt ist. Prüfen Sie, ob die Mechanik durch einen Fremdkörper blockiert wird. Wichtig ist, dass die Mechanik der Irisblende sauber ist.
Die Ventilatorblende schließt nicht.	Prüfen Sie ob die Mechanik durch einen Fremdkörper blockiert wird. Vergewissern Sie sich, dass die Zugfeder richtig montiert ist. Wichtig ist, dass die Mechanik der Irisblende sauber ist.

## 7 Wartung



TRENNEN SIE DIE BELÜFTUNGSEINHEIT IMMER ZUERST VOM STROMNETZ, BEVOR SIE DIE ABDECKUNG ÖFFNEN.

Um einen langjährigen Betrieb und den Erhalt der Garantie zu gewährleisten, empfehlen wir den Lüfter jährlich zu reinigen. Starke Verschmutzungen des Flügelrades und des Lüfterinnenraumes führen zur Überhitzung des Motors.

Die Irisblende kann mit einem feuchten Tuch gereinigt werden. Benutzen Sie niemals schleifmittelhaltige Haushaltsreiniger. Die Reinigung interner Komponenten wie z. B. des Laufrads sollte mit einer weichen Bürste erfolgen.



STELLEN SIE SICHER, DASS DER LÜFTER VOM STROMNETZ GETRENNT WURE, BEVOR SIE DIE BÜRSTE IN DEN LAUFRADKANAL EINFÜHREN.

Versuchen Sie nie den Lüfter selbst zu reinigen, indem Sie diesen in Wasser eintauchen oder sie ihn in die Spülmaschine geben. Lediglich die Irisblende lässt sich problemlos, nach entfernen der Zugfeder und der Arretierschraube, in der Spülmaschine reinigen.

## 8 Entsorgung

Die Produkte, die in dieser Bedienungsanleitung beschrieben sind, können aufgrund ihrer schadstoffarmen Verarbeitung weitgehend recycelt werden. Wenn Sie sich von Ihrem Gerät trennen möchten, entsorgen Sie es nach den aktuell gültigen nationalen Bestimmungen. Auskunft darüber erteilt die kommunale Stelle. Verpackungsmaterial ist sortenrein zu entsorgen.

In der folgenden Auflistung finden Sie Entsorgungsempfehlungen für alle Bauteile:

Bauteil	Material	Entsorgung
Ventilator	ABS / Elektrische Komponente	Sammelstelle für Elektrogeräte
Abdeckung	ABS / Edelstahl	Wertstoff-Sammlung
Module	ABS / Elektrische Komponenten	Sammelstelle für Elektrogeräte
Montagerohr	PVC	Wertstoff-Sammlung
Verschlussklappe	PS	Wertstoff-Sammlung

## 9 Technische Daten

Volumenstrom [m <sup>3</sup> /h]	68
Schalldruckpegel [dB(A)]	35
Leistungsaufnahme (W)	13,8
Stromaufnahme (A)	0,06
Eingangsspannung (V)	230 AC / 50 Hz
Schutzart	IPX4
Zuluft	ohne aggressiven Gase, Staube und ole
Zulassige Betriebstemperatur [°C]	0 ... 40
Anbringung	Wand- oder Deckenmontage
Anschluss an Luftkanale [m]	< 4
Mindestwandstarke [mm]	100
Gerateabmessungen [mm]	197 x 40 (DxT)
Gewicht [kg]	1,0
Farbe	wei
Konformitat	<b>CE</b>

# 10 Gewährleistung

## 10.1 Gewährleistungsbestimmungen

Die getAir GmbH & Co. KG gewährt auf den SmartFan X eine Garantie von 24 Monaten ab Kaufdatum. Garantieansprüche können ausschließlich für Material- und/oder Konstruktionsfehler, die im Garantiezeitraum aufgetreten sind, geltend gemacht werden. Reparaturen, im Sinne der Garantiebestimmungen, dürfen nur durch vorherige sowie schriftliche Genehmigung durch getAir durchgeführt werden. Auf Ersatzteile wird nur dann eine Garantie gewährt, wenn diese Teile durch den Hersteller geliefert und durch einen vom Hersteller anerkannten Installateur installiert wurden.

Die Gewähr erlischt, wenn:

- der Gewährleistungszeitraum verstrichen ist;
- nicht vom Hersteller gelieferte Teile eingebaut werden;
- das Gerät unsachgemäß verwendet wird;
- die Mängel infolge von nicht ordnungsgemäßigem Anschluss, unsachgemäßem Gebrauch oder Verschmutzung des Systems auftreten;
- nicht genehmigte Änderungen oder Modifikationen an der Anlage vorgenommen werden.

## 10.2 Haftung

Das Lüftungssystem wurde für die Entlüftung von Wohn- und Funktionsräumen entwickelt und gefertigt.

Jede andere Verwendung wird als unsachgemäße Verwendung betrachtet und kann zu Beschädigungen am Gerät oder zu Personenschäden führen, für die der Hersteller nicht haftbar gemacht werden kann. Der Hersteller haftet für keinerlei Schäden, die auf eine oder mehrere der folgenden Ursachen zurückzuführen sind:

- Nichtbeachtung der in dieser Anleitung aufgeführten Sicherheits-, Bedienungs- und Wartungshinweise;
- Nicht vorschriftsmäßige Installation;
- Einbau von Ersatzteilen, die nicht vom Hersteller geliefert bzw. vorgeschrieben wurden;
- Mängel infolge von nicht ordnungsgemäßigem Anschluss, unsachgemäßem Gebrauch oder Verschmutzung des Systems;
- Normaler Verschleiß.

## 10.3 Reklamation

Überprüfen Sie die Lieferung bei Erhalt anhand des Lieferscheines auf Vollständigkeit und Transportschäden. Reklamieren Sie fehlende Positionen innerhalb von vier Wochen bei Ihrem Lieferanten.

#### **10.4 Dokumentation**

Die vorliegende Dokumentation beschreibt die Funktionalität des Standardumfangs. Aus Gründen der Übersichtlichkeit kann nicht jeder denkbare Fall der Installation, der Montage, des Betriebes sowie der Instandhaltung und Wartung berücksichtigt werden. Die Abbildungen in dieser Dokumentation können vom Design des Produktes, das Sie erworben haben, geringfügig abweichen. Die Funktionsgleichheit bleibt trotz dieser Abweichung im Detail erhalten.

#### **10.5 Service**

Kontaktieren Sie zur technischen Beratung Ihren Lieferanten, Händler oder unsere Servicemitarbeiter.





**get Air<sup>®</sup>**

*The future of home ventilation*